

注文情報メモ用紙

自動見積りページでの入力に必要な情報を、しっかり記録するためのメモ用紙です。

【ご利用手順】

1. こちらのメモ用紙を印刷してください。
2. 採寸や詳細情報の収集を行いながら、必要な情報を記入枠にペンなどでメモしてください。
3. メモした情報を、自動見積りページで正確に入力してください。

製品サイズについて

開口寸法を測り、製品サイズを決めてください。



下地の素材を確認してください

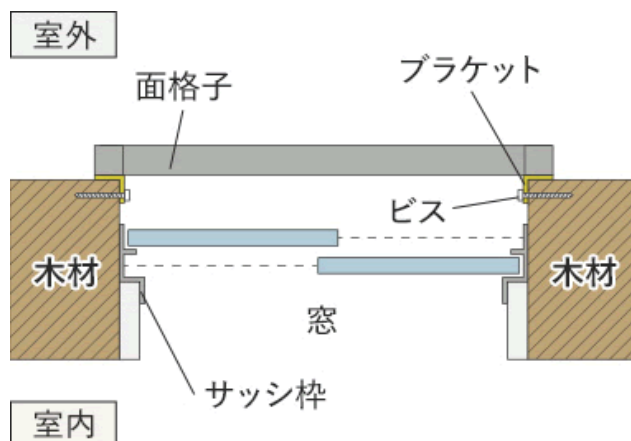

建築図面等で、取付箇所の下地が木材であることをご確認ください。コンクリートの場合には割れる可能性があるため、取り付けはお控えください。

開口寸法の測り方

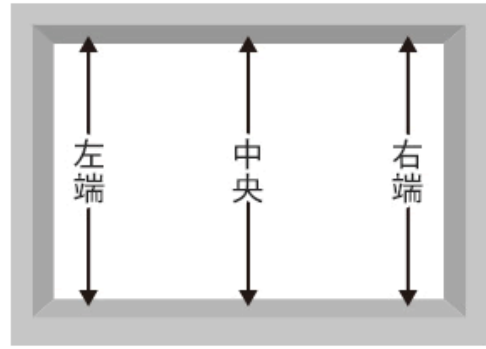
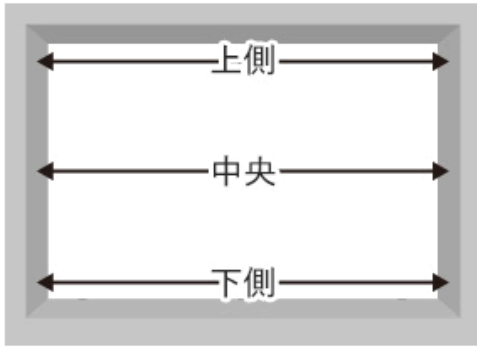

開口部の幅を3か所（上側・中央・下側）を採寸し、その中で最も小さい寸法ご入力ください。

開口部の高さを3か所（左端・中央・右端）を採寸し、その中で最も小さい寸法をご入力ください。

(記入例)

2145

mm

1650

mm

製品 1

幅

mm

高さ

mm

製品 2

幅

mm

高さ

mm

製品 3

幅

mm

高さ

mm

製品 4

幅

mm

高さ

mm

製品 5

幅

mm

高さ

mm

製品 6

幅

mm

高さ

mm

製品 7

幅

mm

高さ

mm

製品 8

幅

mm

高さ

mm

製品 9

幅

mm

高さ

mm

製品 10

幅

mm

高さ

mm

製品サイズの決め方

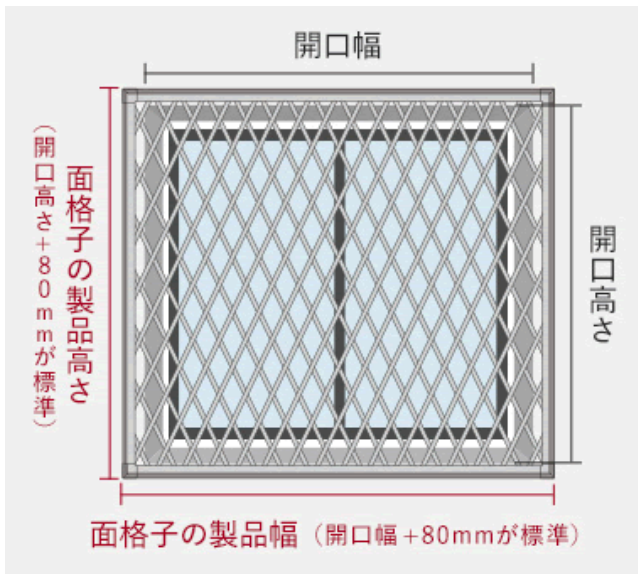

幅・高さともに、開口より 80mm 大きい寸法が標準になります。防犯性を上げるために、より大きくしたり、障害物を避けるために小さくしたりすることも可能です。

【サイズ指定する場合】1mm 単位で指定

※製品幅は必ず開口幅 +40 ~ 80mm のサイズをご指定ください。

【製作可能サイズ】幅 300 ~ 2450mm、高さ 300 ~ 1350mm

製品 1	幅	<input type="text"/>	mm	高さ	<input type="text"/>	mm
製品 2	幅	<input type="text"/>	mm	高さ	<input type="text"/>	mm
製品 3	幅	<input type="text"/>	mm	高さ	<input type="text"/>	mm
製品 4	幅	<input type="text"/>	mm	高さ	<input type="text"/>	mm
製品 5	幅	<input type="text"/>	mm	高さ	<input type="text"/>	mm
製品 6	幅	<input type="text"/>	mm	高さ	<input type="text"/>	mm
製品 7	幅	<input type="text"/>	mm	高さ	<input type="text"/>	mm
製品 8	幅	<input type="text"/>	mm	高さ	<input type="text"/>	mm
製品 9	幅	<input type="text"/>	mm	高さ	<input type="text"/>	mm
製品 10	幅	<input type="text"/>	mm	高さ	<input type="text"/>	mm

ピッチについて

ピッチとは？

景色が見やすい

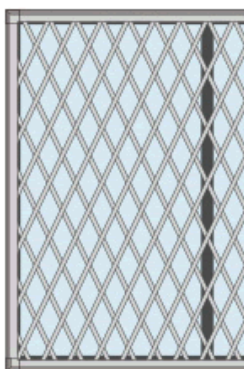

目隠し効果

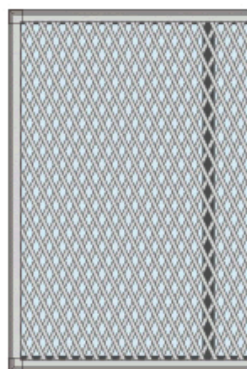

ピッチとは面格子の格子の幅のことを指します。
ピッチが大きいほど景色が見えやすくなります。
逆にピッチを小さくすると景色は見えづらくなりますが、防犯性がアップし、目隠しにもなります。

ピッチの寸法の決め方

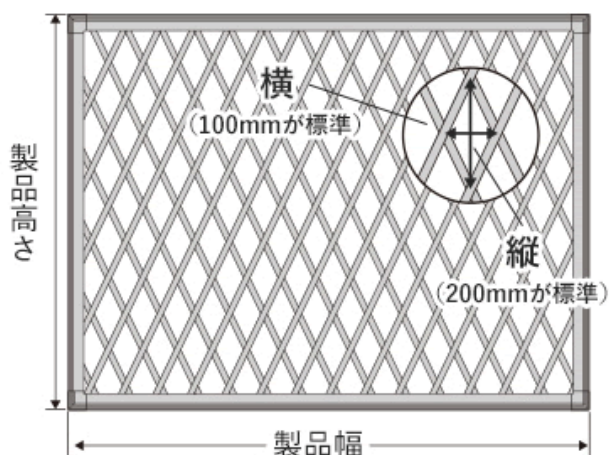

ピッチは 100mm が標準になりますが、1mm 単位で指定していただくことも可能です。

【サイズ指定する場合】1mm 単位で指定

【指定可能範囲】20 ~ 200mm

※格子の本数や左右の残り幅は、ご指定いただいたピッチに合わせて最適な仕様で製作いたします。

製品 1	縦	<input type="text"/>	横	<input type="text"/>	mm	製品 2	縦	<input type="text"/>	横	<input type="text"/>	mm
製品 3	縦	<input type="text"/>	横	<input type="text"/>	mm	製品 4	縦	<input type="text"/>	横	<input type="text"/>	mm
製品 5	縦	<input type="text"/>	横	<input type="text"/>	mm	製品 6	縦	<input type="text"/>	横	<input type="text"/>	mm
製品 7	縦	<input type="text"/>	横	<input type="text"/>	mm	製品 8	縦	<input type="text"/>	横	<input type="text"/>	mm
製品 9	縦	<input type="text"/>	横	<input type="text"/>	mm	製品 10	縦	<input type="text"/>	横	<input type="text"/>	mm

ブラケットについて

室外

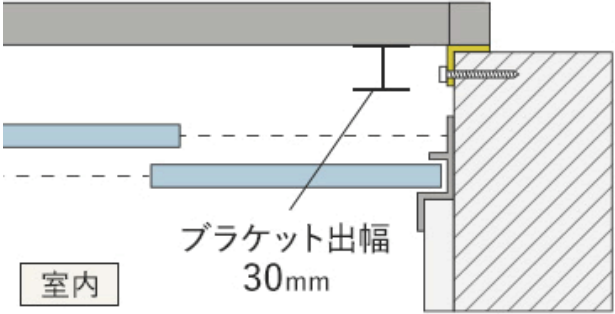

ブラケットの出幅は 30mm のみとなります。取付位置を決める際は、ブラケットが開口に納まるかどうかも考慮してください。

- 製品 1 mm
- 製品 3 mm
- 製品 5 mm
- 製品 7 mm
- 製品 9 mm

- 製品 2 mm
- 製品 4 mm
- 製品 6 mm
- 製品 8 mm
- 製品 10 mm

製品カラーについて

製品カラーは全 12 色からお選びいただけます。

一般的なサッシ色はもちろん、国内有名メーカーの窓と同色のサッシもあるため、窓や網戸のサッシと色を揃えることができます。

※ブラケット等の部品色のカラーは、製品カラーと同系色になります。



ブロンズ
一般的なブロンズ色



YK ブラウン
YKK のブラウン色に適合

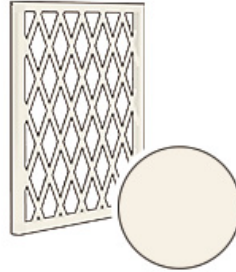

ホワイト
LIXIL ・ YKK のホワイト色に適合

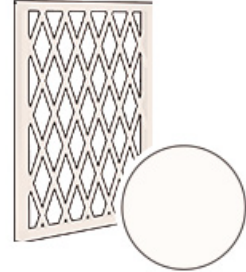

三協ホワイト
三協アルミのホワイト色に適合



ブラック
一般的なブラック色

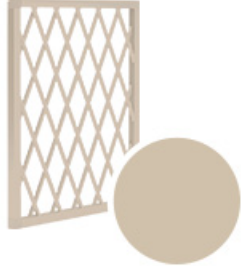

シャイングレー
LIXIL のシャイングレー色に適合

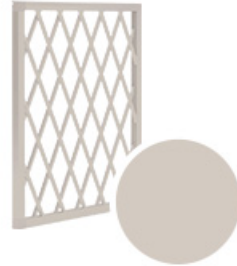

プラチナステン
YKK のプラチナステン色に適合

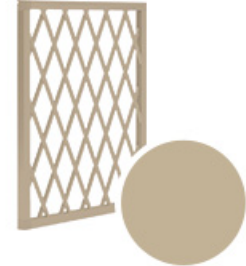

ステンカラー
三協アルミのシャンパン
グレー色に適合



オータムブラウン
LIXIL のオータムブラウン
色に適合



BKC
三協アルミのダークプロ
ンズ色に適合

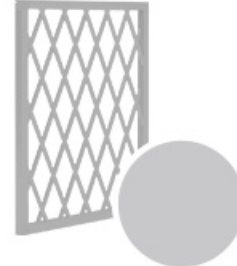

ナチュラルシルバー
一般的なシルバー色

製品 1

製品 2

製品 3

製品 4

製品 5

製品 6

製品 7

製品 8

製品 9

製品 10

台数

製品 1

台

製品 2

台

製品 3

台

製品 4

台

製品 5

台

製品 6

台

製品 7

台

製品 8

台

製品 9

台

製品 10

台